

# Performa UF 269 / LOGIX 869



## **IMPORTANT SAFETY INSTRUCTIONS**

Read and follow all instructions

Save these instructions



No. FR	DE	ES	IT	NL
1 Réglages d'installation	Anlageneinstellungen	Configuración de instalación	Impostazioni installazione	Installatie instellingen
2 N° installation	Anlagennr.	N.º de instalación	Installazione N.	Installatie nr.
3 Date d'installation	Aufstellungsdatum	Fecha de instalación	Data di installazione	Installatiedatum
4 Type de résine	Harzart	Tipo de resina	Tipo di resina	Hars type
5 Volume de résine	Harzmenge	Volumen de resina	Volume di resina	Harsvolume
6 N° de série de vanne	Seriennummer Ventil	N.º serie válvula	Numero di serie valvola	Klep serienr.
7 Dureté de l'eau à la sortie	Wasserhärte am Auslass	Dureza del agua de salida	Durezza dell'acqua in uscita	Hardheid uitgangswater
8 Taille de la bouteille	Behältergröße	Tamaño de la botella	Dimensioni del serbatoio	Tankgrootte
9 Taille du bac à set	Solebehältergröße	Tamaño del depósito de sal	Capacità del serbatoio salamoia	Grootte pekkeltank
10 Réglages hydrauliques	Hydraulikeinstellungen	Configuración hidráulica	Impostazioni idrauliche	Hydraulische instellingen
11 Taille d'injecteur	Injektorgröße	Tamaño del inyector	Dimensioni iniettore	Injectorgrootte
12 DLFC	DLFC	DLFC	DLFC	DLFC
13 Numéro du contrôleur du débit de remplissage	Nummer des Ansaugratereglers	Número de programador de llenado	Numero del controller di riempimento	Vulling controllernummer
14 BLFC	BLFC	BLFC	BLFC	BLFC
15 Paramètres électriques	Elektrische Einstellungen	Configuración eléctrica	Impostazioni elettriche	Elektrische instellingen
16 Tension	Spannung	Tensión	Tensione	Spanning
17 Fréquence	Frequenz	Frecuencia	Frequenza	Frequentie
18 Puissance	Strom	Potencia	Alimentazione	Vermogen
19 Paramètres logiciels	Softwareinstellungen	Configuración del software	Impostazioni software	Software-instellingen
20 Heure de régénération	Regenerationszeit	Hora de regeneración	Orario di rigenerazione	Regeneratietijd
21 Jour de la semaine	Wochentag	Día de la semana	Giorno della settimana	Dag van de week
22 Jours entre les régénérations	Tage zwischen Regen.	Días entre regen	Giorni tra una rigenerazione e l'altra	Dagen tussen regeneratie
23 Qté de sel par régén.	Salzmenge pro Regen.	Cant. de sal por regen.	Quantità di sale per ogni rigenerazione	Hoef. zout per regeneratie
24 Capacité du système	Systemkapazität	Capacidad del sistema	Capacità del sistema	Systeemcapaciteit
25 Dureté de l'eau en entrée	Eingangshärte	Dureza del agua de entrada	Durezza dell'acqua in entrata	Hardheid ingangswater
26 Cycle	Zyklus	Ciclo	Ciclo	Cyclus
27 Date	Datum	Fecha	Data	Datum
28 Description	Beschreibung	Descripción	Descrizione	Beschrijving
29 Nom	Name	Nombre	Nome	Naam
30 Signature	Unterschrift	Firma	Firma	Handtekening

No. PL	RU
1 Ustawienia instalacji	Установочные настройки
2 Nr instalacji	№ установки
3 Data instalacji	Дата монтажа
4 Typ żywicy	Тип ионообменной смолы
5 Ilość żywicy	Объем ионообменной смолы
6 Numer seryjny zaworu	Серийный № клапана
7 Twardość wody na wylocie	Жесткость воды на выходе
8 Wymiary zbiornika	Вместимость бака
9 Wymiary zbiornika solanki	Вместимость солевого бака
10 Ustawienia układu hydraulicznego	Гидравлические настройки
11 Rozmiar dyszy wtryskowej	Размер инжектора
12 DLFC	DLFC
13 Numer sterownika naplęniania	Номер контроллера заполнения
14 BLFC	BLFC
15 Ustawienia układu elektrycznego	Электрические настройки
16 Napięcie	Напряжение
17 Częstotliwość	Частота
18 Moc	Мощность
19 Ustawienia oprogramowania	Настройки программного обеспечения
20 Godzina regeneracji	Длительность регенерации
21 Dzień tygodnia	День недели
22 Dni między regeneracjami	Количество дней между регенерациями
23 Ilość soli do regeneracji	Количество соли на одну регенерацию
24 Wydajność systemu	Ресурс системы
25 Twardość wody na wlocie	Жесткость воды на входе
26 Cykl	Цикл
27 Data	Дата
28 Opis	Описание
29 Nazwisko	ФИО
30 Podpis	Подпись

# 1. Generalities



## Caution:

Before handling the system, each user must read and understand the instructions in this document. The safety instructions must be observed. Retain this document for future reference.

## 1.1. Scope of the documentation

The documentation provides the information necessary for appropriate use of the system. It informs the user to ensure efficient execution of operation or maintenance procedures. This document is not aimed at the installer.

Visit our website <https://www.pentair.eu/product-finder/product-type/control-valves> to download the installer manual.

## 1.2. Release management

Release	Date	Authors	Description
A	12.04.2023	BRY/FLA	First edition.

## 1.3. Manufacturer identifier, product

Manufacturer: Pentair International LLC  
Avenue de Sevelin 20  
1004 Lausanne  
Switzerland

Product: AUTOTROL PERFORMA UF 269 LOGIX 869

## 1.4. Applicable norms

This product complies with the following guidelines:

- 2006/42/EC: Machinery Directive;
- 2014/35/UE: Low Voltage Directive;
- 2014/30/UE: Electromagnetic compatibility;
- 2011/65/EC: Restriction of use of certain hazardous substances in electrical and electronic equipment (RoHS). Meets the following technical standards.
- UNI EN ISO9001.

And meets the following technical standards:

- IEC/EN 60335-1;
- IEC 61010-1;
- EN 55014-1;
- EN 55014-2;
- EN 61000-3-2: 2006 + A1: 2009 + A2: 2009;
- EN 61000-3-3: 2008;
- EN 61000-6-2: 2005;
- EN 61000-6-3: 2007 + A1: 2011;
- EN 61326-1.

## 1.5. Limitation of liability

Pentair Quality System EMEA products benefit, under specific conditions, from a manufacturer warranty that may be invoked by Pentair's direct customers. Users should contact the vendor of this product for applicable conditions and in case of a potential warranty claim. Pentair accepts no liability for equipment installed by the user upstream or downstream of Pentair products, as well as for process/production processes which are installed and connected around or even related to the installation. Disturbances, failures, direct or indirect damages that are caused by such equipment or processes are also excluded from the warranty. Pentair shall not accept any liability for any loss or damage of profits, revenues, use, production, or contracts, or for any indirect, special or consequential loss or damage whatsoever. Please refer to the Pentair List Price to know more about terms and conditions applicable to this product.

## 2. Safety

### 2.1. Serial label location

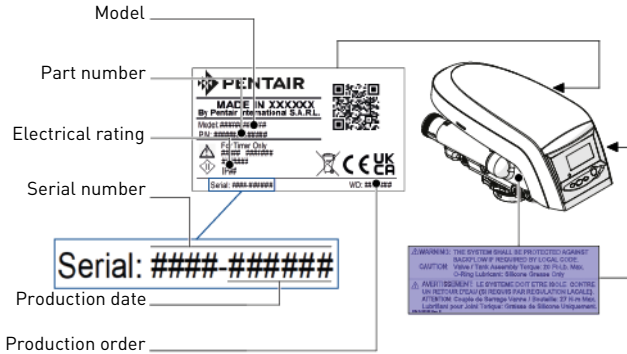

#### Note:

Ensure that the serial label and the safety tags on the device are completely legible and clean. If necessary, replace them with new tags and put them in the same places.

### 2.2. Hazards

All the safety and protection instructions contained in this document must be observed in order to avoid serious or permanent injuries, damage to property or environmental pollution.

At the same time, any other legal regulations, accident prevention and environmental protection measures, as well as any recognized technical regulations relating to appropriate and risk-free methods of working which apply in the country and place of use of the device must be adhered to.

Any non-observation of the safety and protection rules, as well as any existing legal and technical regulations, will result in a risk of temporary or permanent injury, damage to property or environmental pollution.

#### 2.2.1. Personnel



#### Caution:

Only qualified and professional personnel, based on their training, experience and instruction as well as their knowledge of the regulations, the safety rules and operations performed, are authorized to carry out necessary work.

### 2.2.2. Material

To ensure proper system operation, observe the following points:

- be careful of electrical hazards due to the 230V/12V transformer;
- do not put your fingers in the product (moving parts and residual voltage).

### 2.3. Hygiene and sanitation

Contact your local dealer and ask for a sanitization treatment if the treated water has an off-taste or an unusual odor. It is strongly recommended to disinfect the system at least once a year.

## 3. Description

### 3.1. Technical specifications

Pressure .....Hydrostatic: 20.69 bar; Working: 1.4 - 8.3 bar  
 Water temperature .....1 - 38°C

### 3.2. Environmental conditions

- Maximum relative humidity 80% for temperatures up to 31°C decreasing linearly to 50% relative humidity at 40°C;
- main supply voltage fluctuations up to ±10% of the nominal voltage;
- temperature from 2°C to 50°C;
- indoor use only.

### 3.3. Description and components location

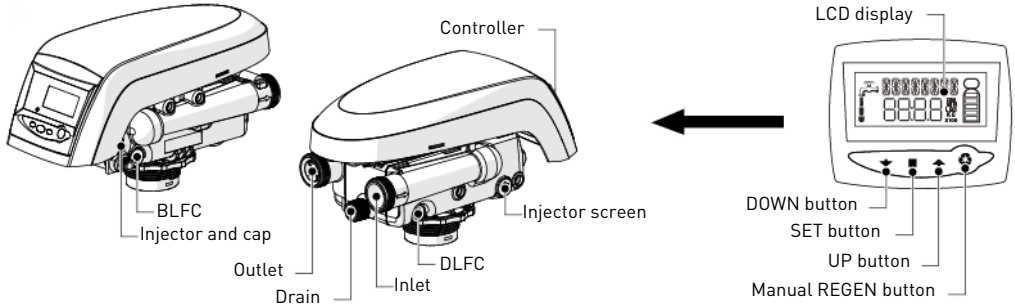

### 3.4. Bypassing

If the system is equipped with a bypass and if a problem occurs, turn the valves to bypass the system as shown in the picture below.

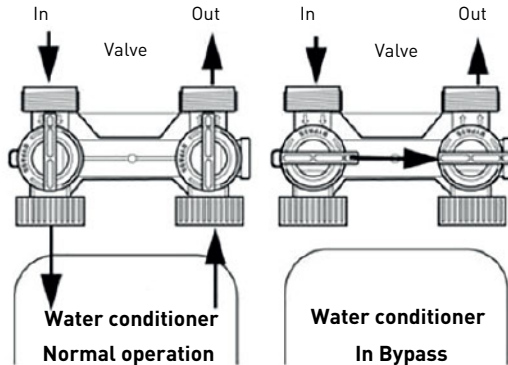

## 4. Programming

- Note:**  
After 30 seconds without a button press, the unit returns to normal operation.

### 4.1. Basic programming

- Note:**  
Menus are displayed in a defined and incremental order.

#### Model number selection

- A** If necessary, press when the model number is displayed.  
→ Model number flashes.
- B** Adjust model number to 1 with and .
- C** Press to validate the selection and advance to the next parameter using and .



#### Time setting

- A** Press when the time of the day is displayed.  
→ Time flashes.
- B** Adjust time with and .
- Default setting: 12:00 AM.
- C** Press to validate the selection and advance to the next parameter using and .



#### Day of week

- A** Press when the day of week is displayed.  
→ Day of week flashes.
- B** Select displayed day with and .
- C** Press to validate the selection and advance to the next parameter using and .



#### Regeneration time

- A** Press when regeneration time is displayed.  
→ Regeneration time flashes.
- B** Adjust displayed time with and .
- Default setting: 2:00am.
- C** Press to validate the selection and advance to the next parameter using and .







#### Hardness

- A** Press when hardness is displayed.  
→ The hardness number flashes.
- B** Adjust hardness with and .
- Default hardness setting is 300 mg/L equivalent CaCO<sub>3</sub> or ppm.
- C** Press to validate the selection. Initial programming is now complete.  
→ The controller will return to the normal operation mode.



## 4.2. History

To access the recorded information, press simultaneously  and  for 5 seconds when the controller is in service mode. Use  and  to navigate.

## 5. Operation

### 5.1. Recommendations

- Use only regenerate salts designed for water softening EN973;
- for optimal system operation, the use of clean salt free from impurities is recommended (for example salt pellets);
- do not use ice melt, block, or rock salts;
- the sanitizing process (both with liquid and electrochlorination) introduces chlorine elements which may reduce the life of the ion exchange resins. Refer to the technical guides for resins in common use, providing necessary checks on the system.

### 5.2. Manual regeneration



#### Mandatory:

The controller must be in service in order to enable this procedure.



#### Note:

The unit returns to normal operation if no buttons are pressed within 30 seconds.

#### Immediate regeneration

- A** Press and hold  for 5 seconds.  
→ Camshaft starts rotating to cycle C1.



#### Note:

To cancel: press and hold  and  for 5 seconds.

#### Manual delayed regeneration

- B** Press .  
→ The regeneration will start on the scheduled date



#### Note:

To cancel: press  again.

## 6. Maintenance



#### Mandatory:

Cleaning and maintenance shall take place at regular intervals in order to guarantee the proper functioning of the complete system, and be documented in the Maintenance record book.



#### Mandatory:

The maintenance and service operation must be done by qualified personnel only. Failure in respecting this may void the warranty.

## 7. Troubleshooting

Please follow this procedure for any technical support:

- A** Collect the required information for a technical assistance request.  
→ Product identification (see 2.1. Serial label location, page 5 and Original settings, page 2);  
→ Error number displayed on the controller;
- B** Contact your local dealer who installed this device (see contact details on last page).  
→ Also call him if the water tastes salty, if the water is not softened or if there is no salt consumption.



# 1. Généralités



## Attention:

Avant de manipuler le système, chaque utilisateur doit lire et assimiler les instructions contenues dans le présent document. Les consignes de sécurité doivent être respectées. Conserver ce document pour référence ultérieure.

## 1.1. Champ d'application de ce document

Le document contient les informations nécessaires à une utilisation appropriée du produit. Il informe l'utilisateur afin de garantir la bonne exécution des procédures d'utilisation et de maintenance. Ce document n'est pas destiné à l'installateur.

Visitez notre site Web <https://www.pentair.eu/product-finder/product-type/control-valves> pour télécharger le manuel d'installation.

## 1.2. Gestion des versions

Version	Date	Auteurs	Description
A	12.04.2023	BRY/FLA	Première édition.

## 1.3. Identifiant du fabricant, produit

Fabricant : Pentair International LLC  
Avenue de Sevelin 20  
1004 Lausanne  
Suisse

Produit : AUTOTROL PERFORMA UF 269 LOGIX 869

## 1.4. Normes applicables

Ce produit est conforme aux réglementations suivantes :

- 2006/42/CE : Directive machines ;
- 2014/35/UE : Directive basse tension ;
- 2014/30/UE : Compatibilité électromagnétique ;
- 2011/ 65/CE : Limitation de l'utilisation de certaines substances dangereuses dans les équipements électriques et électroniques (RoHS). Et est conforme aux normes techniques suivantes :
- UNI EN ISO9001.

Et est conforme aux normes techniques suivantes :

- CEI/EN 60335-1 ;
- CEI 61010-1 ;
- EN 55014-1 ;
- EN 55014-2 ;
- EN 61000-3-2: 2006 + A1: 2009 + A2: 2009;
- EN 61000-3-3: 2008 ;
- EN 61000-6-2: 2005 ;
- EN 61000-6-3: 2007 + A1: 2011;
- EN 61326-1.

## 1.5. Limitation de responsabilité

Dans le cadre du système de qualité Pentair, les produits EMEA bénéficient, sous certaines conditions, d'une garantie du fabricant à laquelle les clients directs de Pentair peuvent recourir. Les utilisateurs doivent contacter le revendeur de ce produit pour les conditions applicables et dans le cas d'une éventuelle demande en garantie. Pentair décline toute responsabilité concernant des équipements installés par l'utilisateur en amont ou en aval des produits Pentair, ainsi que pour tout procédé ou processus de production installé et raccordé autour de l'installation, voire lié avec celle-ci. Tout dysfonctionnement, toute défaillance ou tout dommage direct ou indirect résultant de tels équipements ou processus est également exclu de la garantie. Pentair n'assume aucune responsabilité pour toute perte ou tout préjudice en matière de profits, de revenus, d'utilisation, de production ou de contrats, ou pour toute perte ou tout dommage indirect, spécial ou consécutif, quelle qu'en soit la nature. Veuillez consulter la liste de prix de Pentair pour en savoir plus sur les modalités et les conditions applicables au présent produit.

## 2. Sécurité

### 2.1. Emplacement de l'étiquette de série

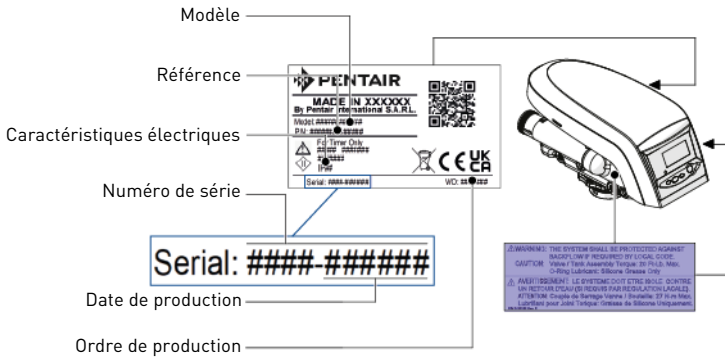

#### Remarque:

S'assurer que les étiquettes de série et de sécurité sur l'appareil sont parfaitement lisibles et propres. Si nécessaire, les remplacer par de nouvelles étiquettes à disposer au même endroit.

### 2.2. Risques

Toutes les instructions de sécurité et de protection contenues dans ce document doivent être respectées afin d'éviter des blessures graves ou permanentes, des dommages matériels ou une pollution environnementale.

De même, toutes les autres réglementations et mesures de prévention des accidents et de protection de l'environnement, ainsi que tout règlement technique reconnu relatif aux méthodes de travail sûres et appropriées applicables dans le pays et sur le lieu d'utilisation de l'appareil doivent être respectés.

Toute violation des règles de sécurité et de protection ou de toute réglementation légale et technique existante pourra entraîner des blessures, dommages matériels ou une pollution environnementale irréremédiables ou temporaires.

#### 2.2.1. Personnel



##### Attention:

Seuls des personnels qualifiés et des professionnels dûment formés sont autorisés à exécuter les interventions requises, en fonction de leur formation, de leur expérience, des instructions reçues et de leur connaissance des règles de sécurité ainsi que des opérations à réaliser.

### 2.2.2. Matériel

Afin d'assurer le bon fonctionnement du système, tenir compte des points suivants :

- Faire attention aux chocs électriques en raison du transformateur 230 V/12 V ;
- Ne pas mettre une main dans l'appareil (pièces mobiles et tension résiduelle).

### 2.3. Hygiène et désinfection

Contactez votre revendeur et demandez un traitement de désinfection si l'eau traitée a un mauvais goût ou une odeur inhabituelle.

Il est fortement recommandé de désinfecter le système au moins une fois par an.

## 3. Description

### 3.1. Caractéristiques techniques

Pression ..... Hydrostatique : 20,69 bar ; Travail : 1,4 - 8,3 bar  
 Température de l'eau..... 1 - 38 °C

### 3.2. Conditions environnementales

- Humidité relative maximale de 80 % pour des températures allant jusqu'à 31 °C décroissant linéairement à 50 % d'humidité relative à 40 °C.
- Variations de la tension d'alimentation secteur de  $\pm 10$  % de la tension nominale.
- Température de 2 °C à 50 °C ;
- Pour une utilisation en intérieur uniquement.

### 3.3. Description et emplacement des composants

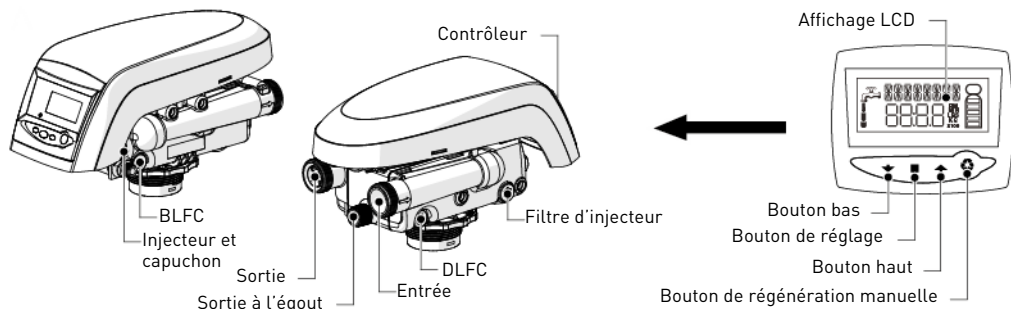

### 3.4. By-pass

Si le système est équipé d'un by-pass et si un problème survient, placer en mode by-pass afin de contourner le système, comme illustré ci-dessous.

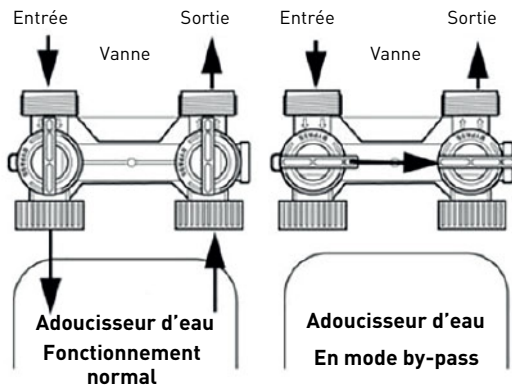

## 4. Programmation



### Remarque:

Après 30 secondes sans pression sur un bouton, l'appareil reprend son fonctionnement normal.







### 4.1. Programmation de base



### Remarque:





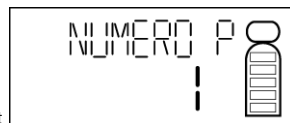

Les menus sont affichés dans un ordre incrémentiel défini.

#### Sélection de la référence

- A** Si nécessaire, appuyer sur  lorsque la référence est affichée.  
→ La référence clignote.
- B** Régler la référence sur 1 avec  et .
- C** Presser  pour valider la sélection et passer au paramètre suivant en utilisant  et .









#### Réglage de l'heure

- A** Presser  lorsque l'heure du jour est affichée.  
→ L'heure clignote.
- B** Régler l'heure avec  et .
- Réglage par défaut : 12:00 AM.
- C** Presser  pour valider la sélection et passer au paramètre suivant en utilisant  et .







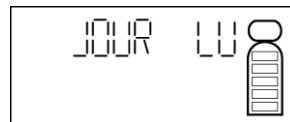

#### Jour de la semaine

- A** Presser  lorsque le jour de la semaine est affiché.  
→ Le jour de la semaine clignote.
- B** Sélectionner le jour affiché avec  et .
- C** Presser  pour valider la sélection et passer au paramètre suivant en utilisant  et .







#### Heure de régénération

- A** Presser  lorsque l'heure de régénération est affichée.  
→ L'heure de régénération clignote.
- B** Régler l'heure affichée avec  et .
- Réglage par défaut : 2:00am.
- C** Presser  pour valider la sélection et passer au paramètre suivant en utilisant  et .



#### Dureté

- A** Presser  lorsque la dureté est affichée.  
→ La valeur de dureté clignote.
- B** Régler la dureté avec  et .
- Le réglage par défaut de la dureté est 300 mg/l équivalent CaCO<sub>3</sub> ou ppm.
- C** Presser  pour valider la sélection. La programmation initiale est maintenant terminée.  
→ Le contrôleur revient au mode de fonctionnement normal.



## 4.2. Historique

Pour accéder aux informations enregistrées, presser simultanément et pendant 5 secondes lorsque le contrôleur est en mode service.

Utiliser et pour naviguer.

## 5. Fonctionnement

### 5.1. Recommandations

- Utiliser seulement des sels de régénération conçus pour l'adoucissement de l'eau EN 973;
- Pour un fonctionnement optimal du système, l'utilisation de sel propre et sans impuretés est recommandée (pastilles de sel par exemple);
- Ne pas utiliser de sel de fonte de glace, de blocs de sel ou de sels de roche;
- Le processus de désinfection (à la fois liquide et par électrochloration) introduit des éléments de chlore qui peuvent réduire la durée de vie des résines échangeuses d'ions. Se reporter aux guides techniques pour les résines utilisées communément et prévoir les contrôles nécessaires sur le système.

### 5.2. Régénération manuelle



#### Obligatoire:

Le contrôleur doit être en service afin de permettre cette procédure.



#### Remarque:

L'appareil reprend son fonctionnement normal si aucun bouton n'est pressé pendant 30 secondes.

#### Régénération immédiate

- A** Presser et maintenir enfoncé pendant 5 secondes.  
→ L'arbre à cames commence à tourner pour passer au cycle C1.



#### Remarque:

Pour annuler : presser et maintenir enfoncé et pendant 5 secondes.

#### Régénération manuelle retardée

- B** Presser .
- La régénération débute à la date programmée.



#### Remarque:

Pour annuler : presser à nouveau .

## 6. Maintenance



#### Obligatoire:

Le nettoyage et la maintenance auront lieu à des intervalles réguliers afin de garantir le bon fonctionnement du système complet et ils seront documentés dans le carnet de Maintenance.



#### Obligatoire:

La maintenance et les opérations d'entretien doivent être assurées par du personnel qualifié uniquement. Tout non-respect de cette consigne est susceptible d'entraîner une annulation de la garantie.

## 7. Dépannage

Suivre cette procédure pour toute assistance technique :

- A** Collecter les informations nécessaires à une demande d'assistance technique.  
→ Identification du produit (voir 2.1. Emplacement de l'étiquette de série, page 10 et Original settings, page 2) ;  
→ Numéro d'erreur affiché sur le contrôleur ;
- B** Contacter le revendeur local qui a installé cet appareil (voir les coordonnées en dernière page).  
→ L'appeler aussi en cas de goût salé de l'eau, d'eau non adoucie ou en l'absence de consommation de sel.

## 1. Allgemeines



### Vorsicht:

Jeder Benutzer muss vor der Verwendung der Anlage die Anweisungen in diesem Dokument gelesen und verstanden haben. Die Sicherheitshinweise müssen beachtet werden. Bewahren Sie dieses Dokument zum späteren Nachschlagen auf.

### 1.1. Dokumentationsumfang

Die Dokumentation beinhaltet notwendige Informationen für die sachgerechte Nutzung des Systems. Sie enthält Benutzerinformationen zur Gewährleistung effizienter Betriebs- und Wartungsverfahren. Dieses Dokument ist nicht für den Installateur bestimmt.

Besuchen Sie zum Download des Installationshandbuchs unsere Webseite: <https://www.pentair.eu/product-finder/product-type/control-valves>.

### 1.2. Versionsverwaltung

Release	Datum	Autoren	Beschreibung
A	12.04.2023	BRY/FLA	Erste Version.

### 1.3. Herstellerkennzeichnung, Produkt

Hersteller: Pentair International LLC  
Avenue de Sevelin 20  
1004 Lausanne  
Schweiz

Produkt: AUTOTROL PERFORMA UF 269 LOGIX 869

### 1.4. Anwendbare Normen

Dieses Produkt entspricht folgenden Richtlinien:

- 2006/42/EG: Maschinenrichtlinie;
- 2014/35/EU: Niederspannungsrichtlinie;
- 2014/30/EU: Elektromagnetische Verträglichkeit;
- 2011/65/EG: Beschränkung der Verwendung gefährlicher Stoffe in Elektro- und Elektronikgeräten. Erfüllt die nachfolgenden technischen Normen.
- UNI EN ISO9001.

Und entspricht den folgenden technischen Normen:

- IEC/EN 60335-1;
- IEC 61010-1;
- EN 55014-1;
- EN 55014-2;
- EN 61000-3-2:2006 + A1:2009 + A2:2009;
- EN 61000 61000-3:2008;
- EN 61000-6-2:2005;
- EN 61000-6-3:2007 + A1:2011;
- EN 61326-1.

## 1.5. Haftungsbeschränkung

Pentair Quality System EMEA-Produkte genießen unter bestimmten Voraussetzungen eine Herstellergarantie, die von Pentair-Direktkunden beansprucht werden kann. Benutzer sollten sich für die geltenden Bedingungen und im Falle eines eventuellen Garantieanspruches an den Verkäufer des Produktes wenden. Pentair lehnt jede Haftung für Geräte ab, die vom Benutzer den Pentair-Produkten vor- oder nachgeschaltet angebracht wurden sowie für Verfahren/Produktionsprozesse, die um die Anlage herum und in Verbindung mit dieser installiert sind. Störungen, Ausfälle, direkte oder indirekte Schäden, die durch solche Geräte oder Prozesse entstehen, sind ebenfalls von der Garantie ausgeschlossen. Pentair übernimmt keinerlei Haftung für jegliche Verluste oder Schäden in Bezug auf entgangene Gewinne, Einnahmen, Nutzung, Produktion oder Verträge oder jegliche indirekte, besondere Schäden, Folgeschäden oder sonstige Schäden. Weitere Informationen zu den für dieses Produkt geltenden Allgemeinen Geschäftsbedingungen finden Sie in der Pentair-Preisliste.

## 2. Sicherheit

### 2.1. Position des Typenschilds

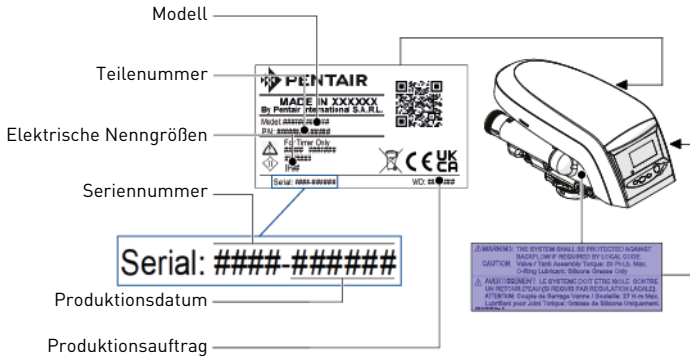

#### Anmerkung:

Stellen Sie sicher, dass Typenschild und Sicherheitsschilder am Gerät sauber und vollständig lesbar sind. Wenn erforderlich, ersetzen Sie sie durch neue Schilder an derselben Stelle.

### 2.2. Gefahren

Sämtliche in diesem Dokument enthaltenen Sicherheits- und Schutzanweisungen müssen beachtet werden, um schwerwiegende Verletzungen oder bleibende Personenschäden sowie Sachschäden oder Umweltschäden zu vermeiden. Gleichzeitig müssen sämtliche weiteren gesetzlichen Bestimmungen, Unfall- und Umweltschutzmaßnahmen sowie sämtliche anerkannten technischen Bestimmungen hinsichtlich geeigneter und risikofreier Arbeitsverfahren, die im jeweiligen Nutzungsland und -ort des Geräts gelten, beachtet werden.

Bei Nichtbeachten der Sicherheits- und Schutzbestimmungen sowie jeglicher bestehender gesetzlicher und technischer Vorschriften besteht die Gefahr von vorübergehenden Verletzungen oder bleibenden Personenschäden sowie von Sach- und Umweltschäden.

#### 2.2.1. Personal



#### Vorsicht:

Nur qualifiziertes, ausreichend geschultes und erfahrenes Fachpersonal mit Kenntnis der Bestimmungen, Sicherheits- und Betriebsvorschriften darf die erforderlichen Arbeiten durchführen.

### 2.2.2. Material

Zur Gewährleistung eines ordnungsgemäßen Betriebs des Systems beachten Sie die folgenden Punkte:

- Vorsicht vor elektrischen Gefahren durch den 230V-/12V-Transformator;
- Greifen Sie nicht mit den Fingern in das Gerät (bewegliche Teile und Restspannung).

### 2.3. Hygiene und Desinfektion

Wenden Sie sich an Ihren lokalen Händler und bitten Sie um die Durchführung einer Desinfektion, wenn das aufbereitete Wasser Geschmacks- oder Geruchsveränderungen aufweist.

Es wird dringend empfohlen, das System mindestens einmal jährlich zu desinfizieren.

## 3. Beschreibung

### 3.1. Technische Kenndaten

Druck.....Hydrostatischer Druck: 20,69 bar; Betriebsdruck: 1,4 bis 8,3 bar  
 Wassertemperatur .....1 bis 38 °C

### 3.2. Umgebungsbedingungen

- Maximale relative Luftfeuchtigkeit 80 % für Temperaturen bis 31 °C, linear abnehmend bis 50 % relative Luftfeuchtigkeit bei 40 °C;
- Netzspannungsschwankungen bis  $\pm 10$  % der Nennspannung;
- Temperatur von 2 °C bis 50 °C;
- Nur für die Verwendung in Innenräumen.

### 3.3. Beschreibung und Position der Bauteile

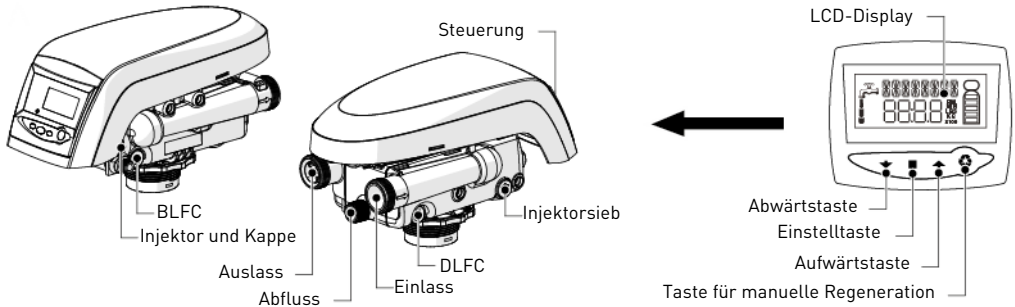

### 3.4. Bypass

Wenn das System mit einem Bypass ausgestattet ist und ein Problem auftritt, können Sie die Ventile wie in der nachstehenden Abbildung einstellen, um die Anlage zu umgehen.

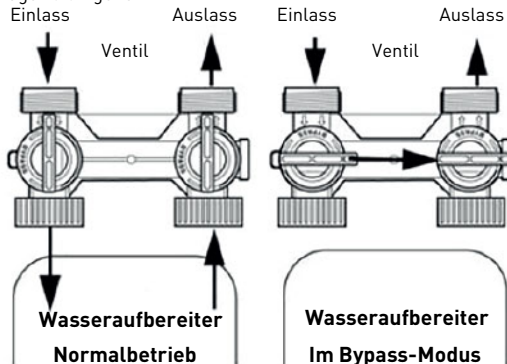



## 4. Programmierung



### Anmerkung:

Nach 30 Sekunden ohne Betätigung einer Taste kehrt die Einheit in den Normalbetrieb zurück.

### 4.1. Grundprogrammierung



### Anmerkung:



Die Menüs werden in einer festgelegten und aufsteigenden Reihenfolge angezeigt.

#### Auswahl der Modellnummer

**A** Drücken Sie bei Bedarf , wenn die Modellnummer angezeigt wird.

→ Die Modellnummer blinkt.

**B** Stellen Sie die Modellnummer mit  und  auf „1“.



**C** Drücken Sie , um die Auswahl zu bestätigen, und gehen Sie mit  oder  zum nächsten Parameter.





#### Einstellen der Uhrzeit

**A** Drücken Sie , wenn die Uhrzeit angezeigt wird.

→ Die Uhrzeit blinkt.

**B** Passen Sie die Uhrzeit mit  und  an.

→ Standardeinstellung: 12:00 AM.



**C** Drücken Sie , um die Auswahl zu bestätigen, und gehen Sie mit  oder  zum nächsten Parameter.





#### Wochentag

**A** Drücken Sie , wenn der Wochentag angezeigt wird.

→ Der Wochentag blinkt.

**B** Wählen Sie den angezeigten Wochentag mit  und  aus.

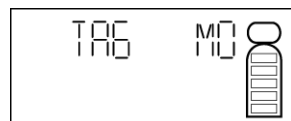

**C** Drücken Sie , um die Auswahl zu bestätigen, und gehen Sie mit  oder  zum nächsten Parameter.





#### Uhrzeit für die Regeneration

**A** Drücken Sie , wenn die Uhrzeit für die Regeneration angezeigt wird.

→ Die Uhrzeit für die Regeneration blinkt.

**B** Passen Sie die angezeigte Uhrzeit mit  und  an.

→ Standardeinstellung: 2:00 AM.

**C** Drücken Sie , um die Auswahl zu bestätigen, und gehen Sie mit  oder  zum nächsten Parameter.



#### Härte

**A** Drücken Sie auf , wenn die Härte angezeigt wird.

→ Die Härte blinkt.

**B** Passen Sie die Härte mit  und  an.



→ Die Standard-Härteeinstellung beträgt 300 mg/l CaCO<sub>3</sub>-Äquivalent oder ppm.

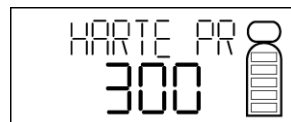

**C** Drücken Sie , um die Einstellung zu bestätigen. Die Erstprogrammierung ist nun abgeschlossen.

→ Die Steuerung kehrt in den normalen Betriebsmodus zurück.



## 4.2. Verlauf

Drücken Sie 5 Sekunden lang gleichzeitig  und , wenn sich die Steuerung im Betriebsmodus befindet, um auf die aufgezeichneten Informationen zuzugreifen.

Verwenden Sie  und  zum Durchsuchen.

## 5. Betrieb

### 5.1. Empfehlungen

- Verwenden Sie ausschließlich Regenerationssalze für die Wasserenthärtung gemäß EN973;
- für einen optimalen Systembetrieb wird die Verwendung reiner Salze ohne Verunreinigungen empfohlen (zum Beispiel Salz-Granulat);
- verwenden Sie kein Streu-, Block- oder Steinsalz;
- während des Desinfektionsvorgangs (sowohl bei Flüssig- als auch bei Elektrochlorung) werden Chlorelemente freigesetzt, welche die Lebensdauer der Ionenaustauschharze verkürzen können. Beachten Sie die technischen Hinweise für handelsübliche Harze, um die erforderlichen Systemprüfungen durchzuführen.

### 5.2. Manuelle Regeneration



#### Gebot:

Die Steuerung muss in Betrieb sein, um diesen Vorgang zu aktivieren.



#### Anmerkung:



Wenn 30 Sekunden keine Taste betätigt wird, kehrt die Anlage in den Normalbetrieb zurück.

#### Sofortige Regeneration

- A** Drücken Sie  5 Sekunden lang.  
→ Die Nockenwelle bewegt sich in Zyklusstellung C1.



#### Anmerkung:

Abbruch: Halten Sie  und  5 Sekunden lang gedrückt.

#### Manuelle zeitverzögerte Regeneration

- B** Drücken Sie .  
→ Die Regeneration beginnt zum geplanten Datum.



#### Anmerkung:

Abbruch: Drücken Sie  noch einmal.

## 6. Wartung



#### Gebot:

Um ein einwandfreies Funktionieren des gesamten Systems zu gewährleisten, müssen Reinigung und Wartung in regelmäßigen Intervallen erfolgen und in den Wartungsaufzeichnungen dokumentiert werden.



#### Gebot:

Instandhaltungs- und Wartungsarbeiten dürfen nur von qualifiziertem Personal durchgeführt werden. Andernfalls kann die Garantie erlöschen.

## 7. Behebung

Bitte befolgen Sie für sämtliche Kundendienstanfragen diese Vorgehensweise:

- A** Tragen Sie die für eine Anfrage um technische Unterstützung erforderlichen Informationen zusammen.  
→ Produktkennzeichnung (siehe 2.1. Position des Typenschilds, Seite 15 und Original settings, page 2;  
→ An der Steuerung angezeigte Fehlernummer;
- B** Kontaktieren Sie Ihren lokalen Händler, der das Gerät installiert hat (siehe Kontaktdetails auf der letzten Seite).  
→ Kontaktieren Sie diesen ebenfalls, wenn das Wasser einen salzigen Geschmack hat, es nicht enthärtet wird oder kein Salz verbraucht wird.

# 1. Cuestiones generales



## Precaución:

Antes de manejar el sistema, el usuario deberá leer y comprender las instrucciones incluidas en este documento. Deben respetarse las instrucciones de seguridad. Conserve este documento para futuras consultas.

## 1.1. Alcance de la documentación

La documentación proporciona la información necesaria para el uso correcto del sistema. Informa al usuario para garantizar una ejecución eficaz de los procesos de funcionamiento o mantenimiento. Este documento no está destinado al instalador.

Visite nuestro sitio web <https://www.pentair.eu/product-finder/product-type/control-valves> para descargar el manual de instalador.

## 1.2. Gestión de versiones

Versión	Fecha	Autores	Descripción
A	12.04.2023	BRY/FLA	Primera edición.

## 1.3. Identificador de fabricante, producto

Fabricante: Pentair International LLC  
 Avenue de Sevelin 20  
 1004 Lausanne  
 Suiza

Producto: AUTOTROL PERFORMA UF 269 LOGIX 869

## 1.4. Normas aplicables

Este producto cumple las directrices siguientes:

- 2006/42/EC: Directiva sobre maquinaria;
- 2014/35/UE: Directiva sobre baja tensión;
- 2014/30/UE: Compatibilidad electromagnética;
- 2011/ 65/: Restricción del uso de determinadas sustancias peligrosas en equipos eléctricos y electrónicos (RoHS). Cumple las normas técnicas siguientes:
- UNI EN ISO9001.

Y cumple las normas técnicas siguientes:

- IEC/EN 60335-1;
- IEC 61010-1;
- EN 55014-1;
- EN 55014-2;
- EN 61000-3-2: 2006 + A1: 2009 + A2: 2009;
- EN 61000-3-3: 2008;
- EN 61000-6-2: 2005;
- EN 61000-6-3: 2007 + A1: 2011;
- EN 61326-1.

## 1.5. Límite de responsabilidad

Los productos Pentair Quality System EMEA están cubiertos en determinadas condiciones por una garantía del fabricante que puede ser reclamada por los clientes directos de Pentair. Los usuarios deberán ponerse en contacto con el distribuidor de este producto para conocer las condiciones aplicables y en caso de una potencial reclamación dentro de la garantía. Pentair declina toda responsabilidad en caso de equipos instalados por el usuario en secciones anteriores o posteriores al punto de instalación de los productos Pentair, así como en caso de procesos/procesos de producción instalados y conectados en torno a la instalación o relacionados de algún modo con ella. Las perturbaciones, los fallos o los daños directos o indirectos provocados por dichos equipos o procesos también quedan excluidos de la garantía. Asimismo, Pentair declina toda responsabilidad por cualquier daño o pérdida de beneficios, ingresos, uso, producción o contratos o por cualquier pérdida o daño indirecto, especial o emergente que pudiera tener lugar. Consulte la tarifa de precios de Pentair para obtener información adicional sobre los términos y condiciones aplicables a este producto.

## 2. Seguridad

### 2.1. Ubicación de la etiqueta serie

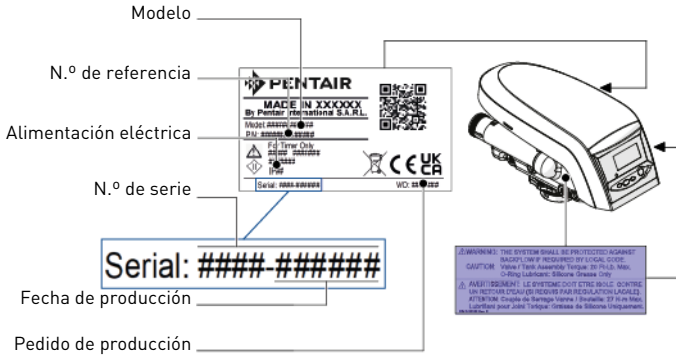

#### Nota:

Asegúrese de que las etiquetas serie y de seguridad del dispositivo sean totalmente legibles y estén limpias. En caso necesario, sustitúyalas por etiquetas nuevas y colóquelas en los mismos lugares.

### 2.2. Peligros

Deberán respetarse todas las instrucciones de seguridad y protección contenidas en este documento a fin de evitar lesiones temporales o permanentes, daños materiales o contaminación medioambiental.

Al mismo tiempo, deberán respetarse todas las normativas legales y medidas de protección medioambiental y de prevención de accidentes, así como cualquier normativa técnica reconocida relativa a los métodos de trabajo adecuados y libres de riesgos aplicables en el país y en el lugar de uso del dispositivo.

El incumplimiento de cualquier regla de seguridad y protección, además de cualquier normativa técnica y legal en vigor, conllevará riesgos de sufrir lesiones temporales o permanentes, daños materiales y contaminación medioambiental.

#### 2.2.1. Personal



##### Precaución:

Solo personal cualificado y profesional, apoyándose en su formación, experiencia y especialización, además de sus conocimientos de la normativa, las normas de seguridad y las operaciones realizadas, cuenta con la autorización pertinente para llevar a cabo las tareas necesarias.

**2.2.2. Material**

Para garantizar un correcto funcionamiento del sistema, respete los puntos siguientes:

- Tenga cuidado con los riesgos eléctricos derivados del transformador 230V/12V;
- No introduzca los dedos en el sistema (componentes móviles y tensión residual).

**2.3. Higiene y saneamiento**

Contacte con su distribuidor local y solicite un tratamiento de desinfección si el agua tratada presenta un sabor o un olor desagradables.

Se recomienda encarecidamente desinfectar el sistema al menos una vez al año.

**3. Descripción**

**3.1. Especificaciones técnicas**

Presión ..... Hidrostática: 20,69 bares; trabajo: 1,4 - 8,3 bares  
 Temperatura del agua..... 1 - 38 °C

**3.2. Condiciones ambientales**

- Humedad relativa máxima del 80% para temperaturas de hasta 31°C reduciéndose linealmente al 50% de humedad relativa a 40°C;
- Fluctuaciones de tensión en la alimentación principal de hasta el ±10% de la tensión nominal;
- Temperatura desde 2°C hasta 50°C;
- Solo para uso en interiores.

**3.3. Descripción y ubicación de los componentes**

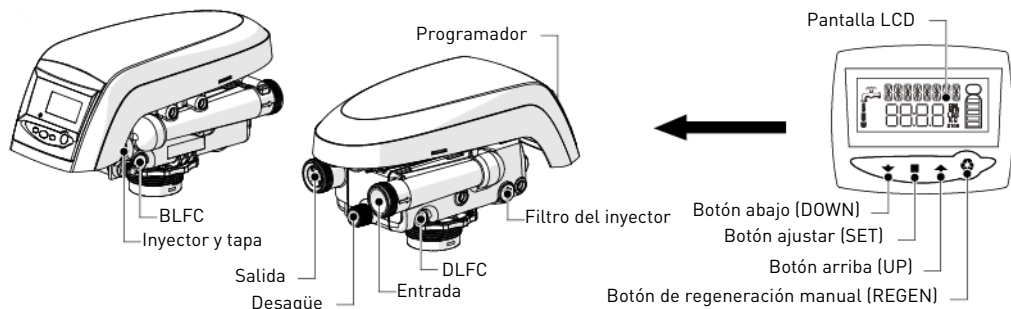

**3.4. Uso de bypass**

Si el sistema está equipado con un bypass y ocurre un problema, gire las válvulas para derivar el sistema, tal y como se indica en la imagen siguiente.

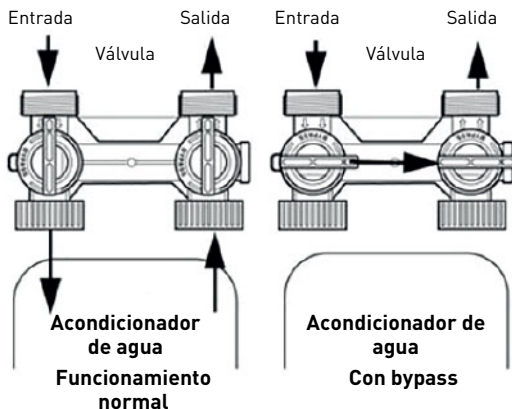

## 4. Programación



### Nota:

Al cabo de 30 segundos desde la última pulsación de un botón, la unidad regresa a un funcionamiento normal.







### 4.1. Programación básica



### Nota:







Los menús se muestran en un orden incremental definido.

#### Selección del número de modelo

- A** En caso necesario pulse  cuando aparezca el número de modelo.  
→ El número de modelo parpadea
- B** Ajuste el número de modelo a 1 con  y .
- C** Pulse  para validar la selección y avance al parámetro siguiente con  y .









#### Ajuste de la hora

- A** Pulse  cuando aparezca la hora del día.  
→ La hora parpadea.
- B** Ajuste la hora con  y .
- Ajuste de la hora por defecto: 12:00 AM.
- C** Pulse  para validar la selección y avance al parámetro siguiente con  y .









#### Día de la semana

- A** Pulse  cuando se muestre el día de la semana.  
→ El día de la semana parpadea
- B** Seleccione el día mostrado con  y .
- C** Pulse  para validar la selección y avance al parámetro siguiente con  y .







#### Hora de regeneración

- A** Pulse  cuando aparezca el tiempo de regeneración.  
→ Parpadea la hora de regeneración.
- B** Ajuste la hora que aparece con  y .
- Ajuste de la hora por defecto: 2:00am.
- C** Pulse  para validar la selección y avance al parámetro siguiente con  y .



#### Dureza

- A** Pulse  cuando se muestre la dureza.  
→ Parpadea el número de la dureza.
- B** Ajuste la dureza con  y .
- El ajuste de dureza predeterminado es 300 mg/L de CaCO3 equivalente o ppm.
- C** Pulse  para validar la selección. Se ha completado la programación inicial.  
→ El programador volverá al modo de funcionamiento normal.



## 4.2. Historial

Para acceder a la información almacenada pulse a la vez  y  durante 5 segundos cuando el programador esté en el modo de servicio.

Use  y  para navegar.

## 5. Funcionamiento

### 5.1. Recomendaciones

- Utilice únicamente sales de regeneración diseñadas específicamente para la descalcificación del agua según EN973;
- Para un funcionamiento óptimo del sistema, se recomienda el uso de sal limpia y libre de impurezas (por ejemplo, sal en pellets);
- No use sal para hielo y nieve ni sal en bloques ni rocas;
- El proceso de esterilización (tanto con líquido como con producción electrónica de cloro) introduce compuestos clorados que pueden reducir la vida útil de las resinas intercambiadoras de iones. Consulte las guías técnicas para conocer las resinas de uso común, para realizar las comprobaciones necesarias en el sistema.

### 5.2. Regeneración manual



#### Obligación:

El programador debe estar en servicio para permitir este procedimiento.



#### Nota:



La unidad volverá al funcionamiento normal si no se pulsa ningún botón durante 30 segundos.

#### Regeneración inmediata

- A** Pulse y mantenga pulsado  durante 5 segundos.  
→ El árbol de levas empieza a girar hasta el ciclo C1.



#### Nota:

Para cancelar: mantenga pulsado  y  durante 5 segundos.

#### Regeneración manual retardada

- B** Pulse .  
→ La regeneración comenzará en la fecha programada.



#### Nota:

Para cancelar: pulse  de nuevo.

## 6. Mantenimiento



#### Obligación:

La limpieza y el mantenimiento tendrán lugar a intervalos regulares para garantizar el correcto funcionamiento del sistema al completo y se documentará en el libro de registro de mantenimiento.



#### Obligación:

Las operaciones de mantenimiento y servicio (reparación) solo puede hacerlas personal cualificado. Si no se cumple esta premisa la garantía puede quedar invalidada.

## 7. Solución de problemas

Siga este procedimiento para solicitar asistencia técnica:

- A** Recopile la información necesaria para una solicitud de asistencia técnica.  
→ Identificación del producto (véase 2.1. Ubicación de la etiqueta serie, página 20 y Original settings, page 2);  
→ Número de error mostrado en el programador;
- B** Contacte con el distribuidor local encargado de instalar este dispositivo (véanse datos de contacto en la última página).  
→ También deberá llamarle si el agua tiene un sabor salado, si el agua no se ha descalcificado o si no se produce consumo de sal.

## 1. Generalità



### Attenzione:

Prima di manipolare il sistema, l'utente deve leggere e comprendere le istruzioni riportate in questo documento. Rispettare le istruzioni di sicurezza. Conservare il presente documento come riferimento futuro.

### 1.1. Finalità della documentazione

La documentazione fornisce le informazioni necessarie per l'uso corretto del sistema. Inoltre, informa l'utente al fine di garantire un'esecuzione efficiente delle procedure operative e di manutenzione. Questo documento non è destinato agli installatori.

Accedere al nostro sito web <https://www.pentair.eu/product-finder/product-type/control-valves> per scaricare il manuale di installazione.

### 1.2. Gestione delle versioni

Rilascio	Data	Autori	Descrizione
A	12.04.2023	BRY/FLA	Prima edizione.

### 1.3. Identificativo costruttore, prodotto

Costruttore: Pentair International LLC  
Avenue de Sevelin 20  
1004 Lausanne  
Svizzera

Prodotto: AUTOTROL PERFORMA UF 269 LOGIX 869

### 1.4. Norme applicabili

Questo prodotto è conforme ai regolamenti che seguono:

- 2006/42/CE: Direttiva Macchine;
- 2014/35/UE: Direttiva Bassa Tensione;
- 2014/30/UE: Compatibilità Elettromagnetica;
- 2011/65/CE: Restrizione dell'uso di determinate sostanze pericolose nelle apparecchiature elettriche ed elettroniche (RoHS). Conformità ai seguenti standard tecnici:
- UNI EN ISO9001.

E risponde ai seguenti standard tecnici:

- IEC/EN 60335-1
- IEC 61010-1
- EN 55014-1;
- EN 55014-2;
- EN 61000-3-2: 2006 + A1: 2009 + A2: 2009;
- EN 61000-3-3: 2008;
- EN 61000-6-2: 2005;
- EN 61000-6-3: 2007 + A1: 2011;
- EN 61326-1.



## 1.5. Limitazione di responsabilità

I prodotti Pentair Quality System EMEA sono correati da una garanzia del costruttore che, in determinate condizioni, può essere fatta valere dai clienti diretti di Pentair. Per le condizioni applicabili e in caso di reclamo in garanzia, gli utenti devono contattare il fornitore di questo prodotto. Pentair non si assume responsabilità per le apparecchiature installate dall'utente a monte o a valle dei prodotti Pentair né per i processi/processi di produzione circostanti l'installazione o a questa legati. Dalla garanzia sono esclusi anche malfunzionamenti, guasti e danni diretti o indiretti provocati da tali apparecchiature o processi. Pentair non si assume alcuna responsabilità per perdite di profitti, ricavi, uso, produzione, contratti o di qualunque altro tipo né per danni indiretti, speciali o consequenziali di qualsivoglia genere. Per ulteriori informazioni sui termini e le condizioni applicabili a questo prodotto, fare riferimento al Listino prezzi Pentair.

## 2. Sicurezza

### 2.1. Posizione dell'etichetta di identificazione

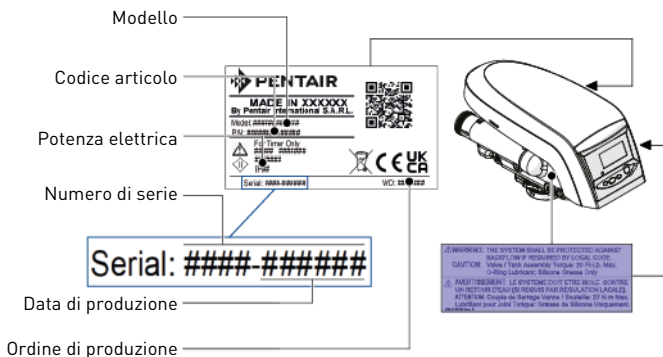

#### Nota bene:

Verificare che le etichette di identificazione e di sicurezza sul dispositivo siano perfettamente pulite e leggibili. Se necessario, sostituirle con etichette nuove applicandole nelle stesse posizioni.

### 2.2. Pericoli

Rispettare tutte le istruzioni di sicurezza e le misure di protezione contenute in questo documento, in modo da evitare lesioni gravi o permanenti, danni alle cose o inquinamento ambientale.

Agire nel rispetto dei regolamenti di legge, delle misure di prevenzione degli incidenti e di protezione ambientale e dei regolamenti tecnici riconosciuti relativi ai metodi di lavoro sicuri applicabili nel paese e nel luogo di utilizzo del dispositivo.

La mancata osservanza delle regole di sicurezza, delle misure di protezione o dei regolamenti tecnici e di legge esistenti comporta un rischio di lesioni temporanee o permanenti, danni alle cose o inquinamento ambientale.

#### 2.2.1. Personale



##### Attenzione:

I lavori necessari devono essere effettuati solo da professionisti qualificati, a conoscenza dei regolamenti, delle regole di sicurezza e delle operazioni da eseguire e in possesso dei necessari requisiti in termini di formazione, esperienza e istruzione.

### 2.2.2. Materiale

Per assicurare il corretto funzionamento del sistema, rispettare le seguenti indicazioni:

- fare attenzione ai pericoli elettrici connessi al trasformatore 230V/12V;
- Non introdurre le dita all'interno del prodotto (parti in movimento e tensioni residue).

## 2.3. Igiene e sterilizzazione

Se l'acqua trattata ha un sapore o un odore inusuale, rivolgersi al fornitore di zona e richiedere un trattamento di sterilizzazione.

Si consiglia vivamente di disinfettare il sistema almeno una volta all'anno.

## 3. Descrizione

### 3.1. Specifiche tecniche

Pressione idrostatica.....20,69 bar; di esercizio: 1,4 - 8,3 bar

Temperatura dell'acqua .....1-38 °C

### 3.2. Condizioni ambientali

- Umidità relativa massima dell'80% per temperature fino a 31 °C, con decremento lineare fino al 50% a 40 °C;
- fluttuazioni della tensione di alimentazione fino a  $\pm 10\%$  della tensione nominale;
- temperatura da 2 °C a 50 °C;
- Solo per l'uso in ambiente interno.

### 3.3. Descrizione e posizione dei componenti

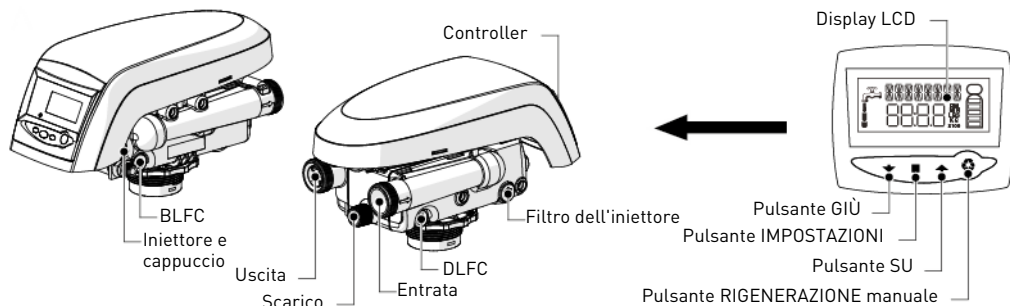

### 3.4. Bypass

Se il sistema è dotato di un bypass e si verifica un problema, agire sulle valvole per bypassare il sistema come illustrato nella figura che segue.

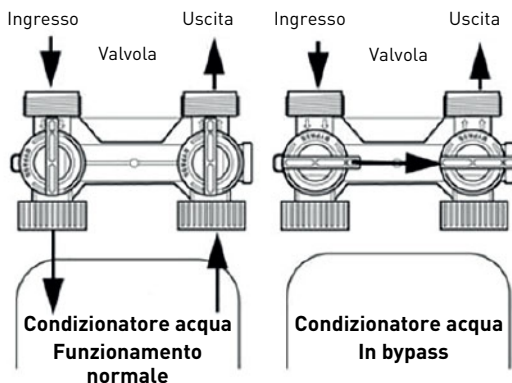

## 4. Programmazione



### Nota bene:

Se non si preme alcun pulsante per 30 secondi, l'unità torna al normale funzionamento.

### 4.1. Programmazione di base



### Nota bene:

I menu vengono visualizzati in ordine definito e incrementale.

#### Scelta del codice modello

- A** Se necessario, premere quando viene visualizzato il codice modello.  
→ Il codice modello lampeggia.
- B** Impostare il codice modello a 1 con e .
- C** Premere per confermare la selezione e passare al parametro successivo utilizzando e .

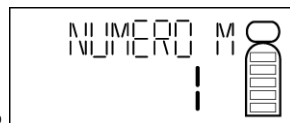

#### Impostazione oraria

- A** Premere quando viene mostrato l'orario del giorno.  
→ Le cifre lampeggiano.
- B** Impostare l'orario visualizzato utilizzando e .
- Impostazione predefinita: 12:00.
- C** Premere per confermare la selezione e passare al parametro successivo utilizzando e .



#### Giorno della settimana

- A** Premere quando viene visualizzato il giorno della settimana.  
→ Il giorno della settimana lampeggia.
- B** Selezionare il giorno visualizzato con e .
- C** Premere per confermare la selezione e passare al parametro successivo utilizzando e .



#### Orario di rigenerazione

- A** Premere quando viene visualizzato il tempo di rigenerazione.  
→ L'orario di rigenerazione lampeggia.
- B** Regolare l'orario visualizzato con e .
- Impostazione predefinita: 2:00.
- C** Premere per confermare la selezione e passare al parametro successivo utilizzando e .





#### Durezza

- A** Premere quando viene visualizzata la durezza.  
→ Il valore della durezza lampeggia.
- B** Impostare la durezza utilizzando e .
- L'impostazione predefinita della durezza è 300 mg/l di CaCO<sub>3</sub> equivalente o ppm.
- C** Premere per confermare la selezione. A questo punto la programmazione iniziale è completa.  
→ Il controller riprenderà la modalità di funzionamento normale.



## 4.2. Cronologia

Per accedere alle informazioni salvate, premere contemporaneamente  e  per 5 secondi quando il controller è in modalità di servizio.

Utilizzare  e  per navigare.

## 5. Procedimento

### 5.1. Raccomandazioni

- Utilizzare esclusivamente sali di rigenerazione adatti all'addolcimento dell'acqua (EN973);
- per il funzionamento ottimale del sistema, è consigliabile utilizzare sale pulito e senza impurità (ad es. pellet di sale);
- non utilizzare sale antighiaccio, blocchi di sale o salgemma;
- il processo di sterilizzazione (con liquido o per elettroclorazione) può introdurre composti di cloro che possono ridurre la durata delle resine a scambio ionico. Fare riferimento alle istruzioni tecniche per le resine di uso comune, effettuando i necessari controlli sul sistema.

### 5.2. Rigenerazione manuale



#### Obbligatorio:

Per eseguire questa procedura, il controller deve essere in servizio.



#### Nota bene:



Se non viene premuto alcun pulsante per 30 secondi, l'unità torna al normale funzionamento.

#### Rigenerazione immediata

- A** Tenere premuto  per 5 secondi.  
→ L'albero a camme inizia a ruotare verso il ciclo C1.



#### Nota bene:

Per annullare: premere e tenere premuto  e  per 5 secondi.

#### Rigenerazione ritardata manuale

- B** Premere .  
→ La rigenerazione inizierà nella data programmata.



#### Nota bene:

Per annullare: premere nuovamente .

## 6. Manutenzione



#### Obbligatorio:

Per garantire il corretto funzionamento dell'intero sistema, gli interventi di pulizia e manutenzione devono essere effettuati a intervalli regolari e documentati nel registro di manutenzione.



#### Obbligatorio:

Le operazioni di manutenzione e di servizio devono essere eseguite esclusivamente da personale qualificato. Il mancato rispetto di questa prescrizione può annullare la garanzia.

## 7. Ricerca guasti

In caso di necessità di assistenza tecnica, procedere come segue:

- A** Raccogliere le informazioni necessarie per una richiesta di assistenza tecnica.  
→ Identificazione del prodotto (v. 2.1. Posizione dell'etichetta di identificazione, pagina 25 e Original settings, page 2);  
→ Numero errore visualizzato sul controller;
- B** Rivolgersi al fornitore locale che ha installato il dispositivo (dati di contatto sull'ultima pagina).  
→ Rivolgersi al fornitore anche se l'acqua risulta salata, se non è addolcita o in caso di mancato consumo di sale.

# 1. Algemeenheden



## Voorzichtig:

Voordat het systeem in gebruik wordt genomen, moet elke gebruiker de instructies in dit document doorlezen en begrijpen. De veiligheidsinstructies moeten in acht worden genomen. Bewaar deze handleiding als toekomstig referentiemateriaal.

## 1.1. Toepassingsgebied van de documentatie

Deze documentatie verschaft de nodige informatie voor het juiste gebruik van het systeem. Met de informatie kan de gebruiker zorgen voor een doeltreffende uitvoering van de bedienings- en onderhoudsprocedures. Dit document is niet bedoeld voor de installateur.

Bezoek onze website <https://www.pentair.eu/product-finder/product-type/control-valves> om de installatiehandleiding te downloaden.

## 1.2. Vrijgavebeheer

Vrijgave	Datum	Auteurs	Beschrijving
A	12.04.2023	BRY/FLA	Eerste uitgave.

## 1.3. Fabrikantidentificatie, product

Fabrikant: Pentair International LLC  
 Avenue de Sevelin 20  
 1004 Lausanne  
 Zwitserland

Product: AUTOTROL PERFORMA UF 269 LOGIX 869

## 1.4. Geldende normen

Dit product voldoet aan de volgende richtlijnen:

- 2006/42/EG: Machinerichtlijn;
- 2014/35/UE: Laagspanningsrichtlijn
- 2014/30/UE: Richtlijn inzake elektromagnetische compatibiliteit
- 2011/ 65/EG: Beperking van het gebruik van bepaalde gevaarlijke stoffen in elektrische en elektronische apparatuur (RoHS). Voldoet aan de volgende technische standaarden.
- UNI EN ISO9001.

En voldoet aan de volgende technische standaarden:

- IEC/EN 60335-1;
- IEC 61010-1;
- EN 55014-1;
- EN 55014-2;
- EN 61000-3-2: 2006 + A1: 2009 + A2: 2009;
- EN 61000-3-3: 2008;
- EN 61000-6-2: 2005;
- EN 61000-6-3: 2007 + A1: 2011;
- EN 61326-1.

## 1.5. Beperking van aansprakelijkheid

Pentair Quality System EMEA producten vallen onder bepaalde voorwaarden onder de fabrieksgarantie, waarop een beroep kan worden gedaan door directe klanten van Pentair. De gebruikers dienen contact op te nemen met de leverancier van dit product voor de geldende voorwaarden en in het geval van een potentiële garantieclaim. Pentair aanvaardt geen aansprakelijkheid voor apparatuur die door de gebruiker stroomopwaarts of stroomafwaarts van Pentair-producten is geïnstalleerd en evenmin voor processen of productieprocessen die geïnstalleerd en aangesloten zijn rond of zijdelings betrokken zijn bij de installatie. Storingen, defecten en directe of indirecte schade die door dergelijke apparatuur of processen worden veroorzaakt, zijn ook uitgesloten van de garantie. Pentair aanvaardt geen enkele aansprakelijkheid voor eventuele schade of verlies van winst, inkomsten, gebruik, productie of contracten of voor enige indirecte, speciale of vervolgvreteries of -schade van welke soort dan ook. Raadpleeg de Pentair catalogusprijs voor meer informatie over voorwaarden en bepalingen die van toepassing zijn voor dit product.

## 2. Veiligheid

### 2.1. Locatie serielabel

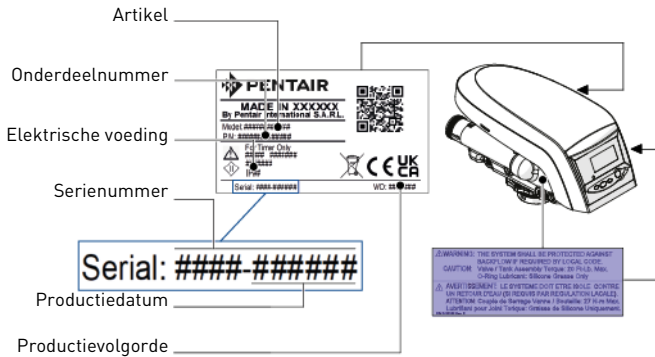

#### Opmerking:

Zorg ervoor dat het serielabel en de veiligheidslabels op het apparaat volledig leesbaar en schoon zijn. Vervang ze indien nodig door nieuwe labels en breng deze aan op dezelfde plaatsen.

### 2.2. Gevaren

Alle veiligheids- en beschermingsinstructies in dit document moeten in acht worden genomen om ernstig of permanent letsel, schade aan eigendommen of milieuvontreiniging te vermijden.

Tegelijkertijd moeten alle andere wettelijke voorschriften, maatregelen ter preventie van ongevallen en ter bescherming van het milieu, evenals alle erkende technische voorschriften met betrekking tot geschikte en risicovrije werkmethodes die van toepassing zijn in het land en de plaats van het gebruik van het apparaat in acht worden genomen.

Het niet in acht nemen van de veiligheids- en beschermingsregels, evenals van alle bestaande en technische voorschriften, zal resulteren in een risico op tijdelijk of permanent letsel, schade aan eigendommen of milieuvontreiniging.

#### 2.2.1. Personeel



##### Voorzichtig:

Alleen gekwalificeerd en professioneel personeel, beoordeeld op basis van opleiding, ervaring en instructie evenals kennis van voorschriften, veiligheidsregels en uitgevoerde bewerkingen, is geautoriseerd om de noodzakelijke werkzaamheden uit te voeren.

### 2.2.2. Materiaal

Neem de volgende punten in acht om een veilige werking van het systeem te waarborgen:

- Let op voor de elektrische gevaren van de 230V/12V transformator;
- Steek uw vingers niet in het product (bewegende delen en restspanning).

### 2.3. Hygiëne en ontsmetting

Neem contact op met uw lokale handelaar en vraag om een desinfectiebehandeling als het behandelde water vreemd smaakt of een ongewone geur heeft.

Het wordt ten zeerste aanbevolen om het systeem minstens een keer per jaar te ontsmetten.

## 3. Beschrijving

### 3.1. Technische specificaties

Druk..... Hydrostatisch: 20,69 bar; Werkdruk: 1,4 - 8,3 bar

Watertemperatuur ..... 1 - 38 °C

### 3.2. Omgevingsomstandigheden

- Maximum relatieve vochtigheid 80% voor temperaturen tot 31 °C, lineaire daling naar 50% relatieve vochtigheid bij 40 °C;
- Netspanningsschommelingen tot ±10% van de nominale spanning
- Temperatuur tussen 2 °C en 50 °C;
- alleen voor gebruik binnenshuis.

### 3.3. Beschrijving en onderdelenlocatie

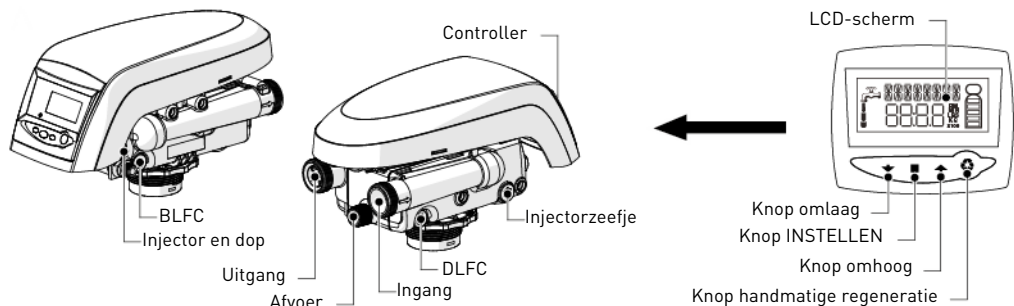

### 3.4. Bypassing

Als het systeem voorzien is van een bypass en er een probleem optreedt, draai de kleppen dan om het systeem te omzeilen zoals getoond in onderstaande afbeelding.

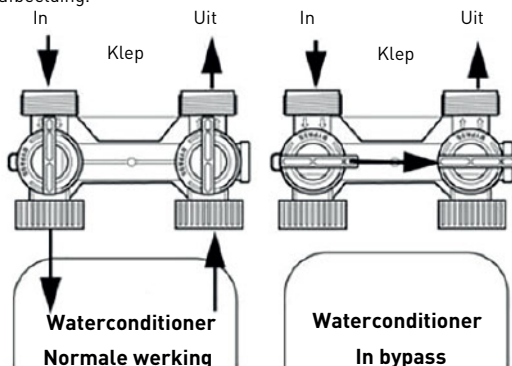

## 4. Programmering



### Opmerking:

Als er 30 seconden lang geen knop wordt ingedrukt, keert de unit terug naar de normale werking.

### 4.1. Basisprogrammering





### Opmerking:



De menu's worden weergegeven in een bepaalde en opeenvolgende volgorde.

#### Selectie modelnummer

**A** Druk indien nodig op  wanneer het modelnummer wordt weergegeven.

→ Modelnummer knippert.

**B** Pas het modelnummer aan naar 1 met  en .



**C** Druk op  om de selectie te bevestigen en ga naar de volgende parameter met  en .





#### Tijd instellen

**A** Druk op  als de tijd van de dag wordt weergegeven.

→ De tijd knippert.

**B** Stel de tijd in met  en .

→ Standaardinstelling: 12:00 AM

**C** Druk op  om de selectie te bevestigen en ga naar de volgende parameter met  en .





#### Dag van de week

**A** Druk op  als de dag van de week wordt weergegeven.

→ Knipperen op dag van de week.

**B** Selecteer de weergegeven dag met  en .

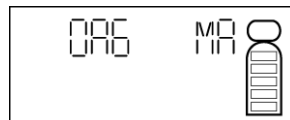

**C** Druk op  om de selectie te bevestigen en ga naar de volgende parameter met  en .





#### Regeneratietijd

**A** Druk op  wanneer de regeneratietijd wordt weergegeven.

→ Regeneratietijd knippert.

**B** Stel de weergegeven tijd in met  en .

→ Standaardinstelling: 2:00am.



**C** Druk op  om de selectie te bevestigen en ga naar de volgende parameter met  en .



#### Hardheid

**A** Druk op  wanneer de hardheid wordt weergegeven.

→ Het nummer voor de hardheid knippert.

**B** Pas de hardheid aan met  en .

→ De standaardinstelling voor de hardheid is 300 mg/l gelijkwaardig aan CaCO<sub>3</sub> of ppm.



**C** Druk  in om de selectie te bevestigen. De eerste programmering is nu compleet.

→ De controller keert terug naar de normale werkingsmodus.





## 4.2. Logboek

Druk tegelijkertijd gedurende 5 seconden op  en  om naar de geregistreerde informatie te gaan als de controller zich in de bedrijfsmodus bevindt.

Gebruik  en  om te navigeren.

## 5. Bewerking

### 5.1. Aanbevelingen

- Gebruik alleen regeneratiezout dat is ontwikkeld voor waterontharding EN973;
- Voor een optimale systeemwerking wordt het gebruik aanbevolen van schoon zout dat vrij is van onzuiverheden (bijvoorbeeld grote zoutkorrels);
- Gebruik geen strooizout, blokszout of rotszout;
- Het ontsmettingsproces (zowel met vloeistof als met elektrochlorering) maakt gebruik van chloorelementen die de levensduur van de ionenwisselende harsen kunnen reduceren. Raadpleeg de technische handleidingen voor veelgebruikte harsen en voer de noodzakelijke systeemcontroles uit.

### 5.2. Handmatige regeneratie



#### Verplicht:

De controller moet in bedrijf zijn om deze procedure te kunnen activeren.



#### Opmerking:

Als binnen 30 seconden geen knop wordt ingedrukt, wordt de normale werking van het toestel hervat.

#### Directe regeneratie

- A** Houd  gedurende 5 seconden ingedrukt.  
→ De nokkenas begint te draaien naar cyclus C1.



#### Opmerking:

Om te annuleren: druk op  en  en houdt ze vast gedurende 5 seconden.

#### Handmatige uitgestelde regeneratie

- B** Druk op .  
→ De regeneratie start op de ingestelde datum



#### Opmerking:

Om te annuleren: druk nogmaals op .

## 6. Onderhoud



#### Verplicht:

Reiniging en onderhoud moeten op regelmatige tijdstippen worden uitgevoerd om een correcte werking van het complete systeem te waarborgen en moeten worden gedocumenteerd in het Onderhoudsboek.



#### Verplicht:

De onderhouds- en reparatiewerkzaamheden mogen alleen door gekwalificeerd personeel worden uitgevoerd. Indien dit wordt nagelaten, kan de garantie vervallen.

## 7. Problemen oplossen

Volg deze procedure voor eventuele technische ondersteuning:

- A** Verzamel de benodigde informatie voor een verzoek om technische hulp.  
→ Productidentificatie (zie 2.1. Locatie serielabel, pagina 30 en Original settings, page 2);  
→ Foutcode weergegeven op de controller;
- B** Neem contact op met uw lokale dealer die het apparaat geïnstalleerd heeft (zie contactgegevens op de laatste pagina).  
→ Benader deze ook als het water zout smaakt, als het water niet onthard is of als er geen zoutverbruik is.

## 1. Informacje ogólne



### Ostrożnie:

Przed rozpoczęciem obsługi systemu każdy użytkownik musi przeczytać i zrozumieć instrukcje zawarte w niniejszym dokumencie. Należy ściśle przestrzegać instrukcji dotyczących bezpieczeństwa. Zachować niniejszy dokument do wykorzystania w przyszłości.

### 1.1. Zakres dokumentacji

Dokumentacja zawiera informacje niezbędne do prawidłowego użytkowania systemu. Umożliwia użytkownikowi uzyskanie wiedzy potrzebnej do zapewnienia skutecznej obsługi i konserwacji urządzenia. Ten dokument nie jest przeznaczony dla instalatora.

Instrukcję instalacji można pobrać z naszej witryny internetowej pod adresem <https://www.pentair.eu/product-finder/product-type/control-valves>.

### 1.2. Wersje publikacji

Wersja	Data	Autorzy	Opis
A	12.04.2023	BRY/FLA	Pierwsze wydanie.

### 1.3. Dane identyfikacyjne producenta i produktu

Producent: Pentair International LLC  
Avenue de Sevelin 20  
1004 Lausanne  
Szwajcaria

Produkt: AUTOTROL PERFORMA UF 269 LOGIX 869

### 1.4. Obowiązujące normy

Ten produkt jest zgodny z wymogami następujących dyrektyw:

- 2006/42/WE: Dyrektywa maszynowa;
- 2014/35/UE: Dyrektywa niskonapięciowa;
- 2014/30/UE: Kompatybilność elektromagnetyczna;
- 2011/65/WE: Ograniczenie stosowania niektórych niebezpiecznych substancji w sprzęcie elektrycznym i elektronicznym (RoHS). Urządzenie spełnia wymogi następujących norm technicznych:
- UNI EN ISO9001.

Produkt spełnia również następujące normy techniczne:

- IEC/EN 60335-1;
- IEC 61010-1;
- EN 55014-1;
- EN 55014-2;
- EN 61000-3-2: 2006 + A1: 2009 + A2: 2009;
- EN 61000-3-3: 2008;
- EN 61000-6-2: 2005;
- EN 61000-6-3: 2007 + A1: 2011;
- EN 61326-1.

## 1.5. Ograniczenie odpowiedzialności

Produkty EMEA Quality System są objęte, na określonych warunkach, gwarancją producenta, z której mogą skorzystać bezpośredni klienci firmy Pentair. W celu poznania warunków obowiązywania gwarancji oraz zgłoszenia potencjalnych roszczeń z tego tytułu użytkownik powinien skontaktować się ze sprzedawcą produktu. Pentair nie ponosi odpowiedzialności za wyposażenie zainstalowane przez użytkownika na wejściu lub na wyjściu produktów Pentair ani za procesy produkcyjne/procedury wprowadzone i zastosowane w bliskim otoczeniu danej instalacji lub nawet z nią powiązane. Zakłócenia, usterki i bezpośrednie lub pośrednie szkody spowodowane przez takie wyposażenie lub procesy są również wyłączone z gwarancji. Firma Pentair nie ponosi odpowiedzialności z tytułu utraty lub ograniczenia zysków, dochodów, kontraktów, możliwości użytkowania, produkowania ani z tytułu jakichkolwiek strat lub szkód pośrednich, szczególnych lub następczych. Prosimy o zapoznanie się z cennikiem Pentair w celu uzyskania szczegółowych informacji na temat zasad i warunków odnoszących się do tego produktu.

## 2. Bezpieczeństwo

### 2.1. Lokalizacja etykiety z numerem seryjnym

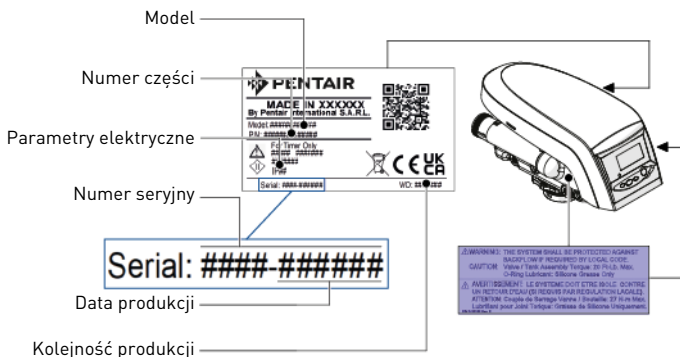

#### Informacja:

Należy zadbać o to, aby etykieta z numerem seryjnym i oznaczenia związane z bezpieczeństwem umieszczone na urządzeniu były w pełni czytelne i czyste. W razie potrzeby wymienić etykiety z oznaczeniami na nowe, umieszczając je w tym samym miejscu.

### 2.2. Zagrożenia

Należy przestrzegać wszystkich zaleceń dotyczących bezpieczeństwa i zapewnienia ochrony, które są podane w tym dokumencie, ponieważ pozwoli to uniknąć powstania poważnych lub trwałych obrażeń ciała, uszkodzenia mienia lub zanieczyszczenia środowiska.

Równocześnie konieczne jest stosowanie się do wszelkich innych przepisów prawnych obowiązujących w kraju i miejscu użytkowania urządzenia oraz do zasad zapobiegania wypadkom i ochrony środowiska i wszystkich przyjętych norm technicznych odnoszących się do właściwych i bezpiecznych metod pracy.

Nieprzestrzeganie zasad bezpieczeństwa lub obowiązujących przepisów prawnych i norm technicznych wiąże się z ryzykiem powstania tymczasowych lub trwałych obrażeń ciała, uszkodzenia mienia lub zanieczyszczenia środowiska.

#### 2.2.1. Personel



##### Ostrożnie:

Niezbędne prace mogą być wykonywane jedynie przez wykwalifikowany, profesjonalny personel, który został odpowiednio przeszkolony oraz posiada niezbędne doświadczenie i wykształcenie, a także wiedzę z zakresu przepisów, zasad bezpieczeństwa i wykonywanych operacji.

### 2.2.2. Materiał

W celu zapewnienia prawidłowego działania systemu należy przestrzegać następujących zaleceń:

- uważać na możliwość porażenia prądem elektrycznym z transformatora 230 V/12 V;
- nie wkładać palców do wnętrza urządzenia (poruszające się elementy i napięcie szczytkowe).

## 2.3. Higiena i sanityzacja

Jeżeli uzdatniona woda ma nieprzyjemny smak lub nietypowy zapach, należy skontaktować się z lokalnym sprzedawcą i uzyskać informacje na temat procedury sanityzacji.

Przeprowadzanie dezynfekcji systemu co najmniej raz w roku jest wysoce zalecane.

## 3. Opis

### 3.1. Dane techniczne

Ciśnienie .....hydrostatyczne: 20,69 bara; robocze: 1,4–8,3 bara  
Temperatura wody.....1–38°C

### 3.2. Warunki panujące w otoczeniu

- maksymalna wilgotność względna 80% przy temperaturze do 31°C, zmniejszająca się liniowo do wilgotności względnej 50% przy 40°C;
- wahania napięcia z sieci elektrycznej do  $\pm 10\%$  napięcia znamionowego;
- temperatura od 2°C do 50°C;
- tylko do użytku wewnątrz pomieszczeń.

### 3.3. Opis i lokalizacja komponentów

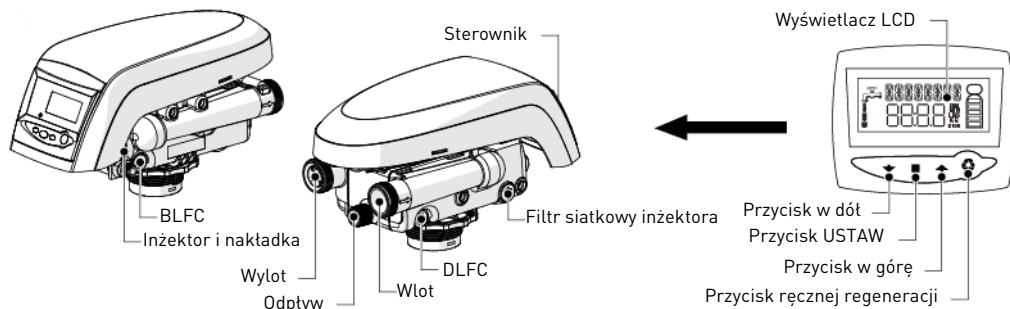

### 3.4. Obejścia

Jeśli system jest wyposażony w zawory obejściowe, w przypadku wystąpienia problemu przetączyć zawory na obejście systemu, jak przedstawiono na ilustracji poniżej.

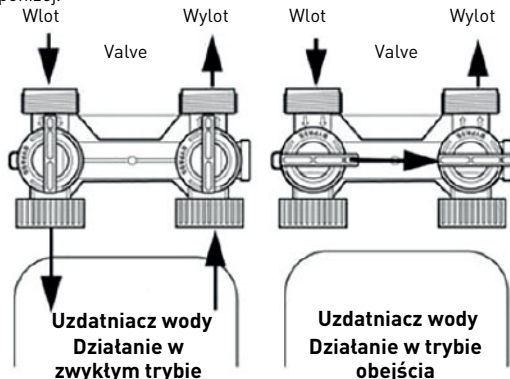

## 4. Programowanie



### Informacja:

Po 30 sekundach bez naciśnięcia żadnego przycisku jednostka wraca do normalnej pracy.

### 4.1. Programowanie podstawowe



### Informacja:

Menu są wyświetlane w określonej kolejności i rosnąco.

#### Wybór numeru modelu

- A** Jeśli wymagane, nacisnąć przycisk , gdy wyświetlany jest numer modelu.  
→ Numer modelu zacznie migać.
- B** Ustawić numer modelu na wartość 1 za pomocą przycisków i .
- C** Nacisnąć przycisk , aby zatwierdzić wybrane ustawienie i przejść do kolejnego parametru za pomocą przycisków i .



#### Ustawienie godziny

- A** Nacisnąć przycisk , gdy wyświetlana jest godzina.  
→ Godzina zacznie migać.
- B** Ustawić godzinę za pomocą przycisków i .
- C** Nacisnąć przycisk , aby zatwierdzić wybrane ustawienie i przejść do kolejnego parametru za pomocą przycisków i .



#### Dzień tygodnia

- A** Nacisnąć przycisk , gdy wyświetlany jest dzień tygodnia.  
→ Dzień tygodnia zacznie migać.
- B** Wybrać wyświetlany dzień przy pomocy przycisków i .
- C** Nacisnąć przycisk , aby zatwierdzić wybrane ustawienie i przejść do kolejnego parametru za pomocą przycisków i .



#### Godzina regeneracji

- A** Nacisnąć przycisk , gdy wyświetlana jest godzina regeneracji.  
→ Godzina regeneracji zacznie migać.
- B** Ustawić wyświetlany czas przy pomocy przycisków i .
- C** Nacisnąć przycisk , aby zatwierdzić wybrane ustawienie i przejść do kolejnego parametru za pomocą przycisków i .





#### Hardness

- A** Nacisnąć przycisk , gdy wyświetlana jest twardość.  
→ Wartość twardości zacznie migać.
- B** Ustawić twardość za pomocą przycisków i .
- C** Nacisnąć przycisk , aby zatwierdzić wybrane ustawienie. Wstępne programowanie dobiegło końca.  
→ Sterownik powróci teraz do normalnego trybu działania.



## 4.2. Historia

Aby uzyskać dostęp do zapisanych informacji, nacisnąć jednocześnie i przytrzymać przyciski  i  przez 5 sekund, gdy sterownik jest w trybie serwisowania.

Użyć przycisków  i  do nawigacji.

## 5. Obsługa

### 5.1. Zalecenia

- Należy stosować tylko sól regenerującą przeznaczoną do zmiękczenia wody EN973;
- W celu zapewnienia optymalnego działania systemu zalecane jest używanie soli wolnej od zanieczyszczeń (np. soli tabletkowanej);
- Nie stosować soli drogowej, soli w blokach ani soli kamiennej;
- Podczas procesu sanityzacji (zarówno przy użyciu cieczy, jak i metody elektrochlorowania) do systemu zostają wprowadzone cząsteczki chloru, które mogą skrócić okres eksploatacji żywic jonowymiennych. Należy zapoznać się z instrukcjami technicznymi dotyczącymi powszechnie stosowanych żywic, gdzie są podane informacje na temat niezbędnych kontroli systemu.

### 5.2. Regeneracja ręczna



#### Obowiązkowe:

Sterownik musi być w trybie pracy, aby wykonać tę procedurę.



#### Informacja:



Jeżeli w ciągu 30 sekund nie zostanie wciśnięty żaden przycisk, urządzenie wraca do normalnej pracy.

#### Regeneracja natychmiastowa

- A** Wcisnąć przycisk i przytrzymać go przez 5 sekund .  
→ Watek krzywkowy zacznie się obracać do pozycji cyklu C1.



#### Informacja:

Aby anulować: nacisnąć i przytrzymać przyciski  i  przez 5 sekund.

#### Regeneracja ręczna opóźniona

- B** Nacisnąć przycisk .  
→ Regeneracja rozpocznie się zaprogramowanego dnia.



#### Informacja:

Aby anulować: ponownie nacisnąć przycisk .

## 6. Konserwacja



#### Obowiązkowe:

Czyszczenie i konserwacja powinny być przeprowadzane z regularną częstotliwością, aby zapewnić prawidłowe działanie całego systemu, a ich wykonanie należy udokumentować w książce serwisowej.



#### Obowiązkowe:

Czynności konserwacyjne i serwisowe muszą być przeprowadzane wyłącznie przez wykwalifikowanych techników. Niespełnienie tego warunku może doprowadzić do unieważnienia gwarancji.

## 7. Wykrywanie i usuwanie usterek

W celu uzyskania pomocy technicznej prosimy o wykonanie poniższych czynności:

- A** Zebranie informacji wymaganych do uzyskania pomocy technicznej.  
→ Dane identyfikacyjne produktu (patrz 2.1. Lokalizacja etykiety z numerem seryjnym, strona 35 i Original settings, page 2).  
→ Numer błędu wyświetlony na sterowniku.
- B** Skontaktowanie się z lokalnym sprzedawcą, który zainstalował urządzenie (dane kontaktowe znajdują się na ostatniej stronie).  
→ Kontakt z nim jest również konieczny, gdy woda ma słony smak, nie jest zmiękczana lub kiedy w systemie nie występuje zużycie soli.

# 1. Общая информация



## Предостережение:

Перед эксплуатацией прибора каждый пользователь должен внимательно изучить содержание данного руководства. Неукоснительно соблюдайте правила техники безопасности. Сохраните данное руководство на будущее.

## 1.1. Назначение документа

В данном документе содержится информация, необходимая для правильного использования системы. Пользователь найдет в нем инструкции по эксплуатации и обслуживанию оборудования. Данный документ не является руководством по установке.

Руководство по установке можно загрузить с сайта <https://www.pentair.eu/product-finder/product-type/control-valves>.

## 1.2. Версии документа

Версия	Дата	Авторы	Описание
A	12.04.2023	BRY/FLA	Первое издание.

## 1.3. Код изготовителя, изделие

Изготовитель: Pentair International LLC  
 Avenue de Sevelin 20  
 1004 Lausanne  
 Швейцария

Изделие: AUTOTROL PERFORMA UF 269 LOGIX 869

## 1.4. Действующие нормы

Данное изделие соответствует требованиям следующих директив:

- 2006/42/ЕС: Директива о машинном оборудовании;
- 2014/35/UE: Директива по низковольтному оборудованию;
- 2014/30/UE: Директива по электромагнитной совместимости;
- 2011/65/ЕС: Директива об ограничении использования опасных веществ в электрическом и электронном оборудовании (RoHS). Прибор соответствует следующим техническим стандартам.
- UNI EN ISO9001.

Прибор соответствует следующим техническим стандартам:

- МЭК/EN 60335-1;
- МЭК 61010-1;
- EN 55014-1;
- EN 55014-2;
- EN 61000-3-2: 2006 + A1: 2009 + A2: 2009;
- EN 61000-3-3: 2008;
- EN 61000-6-2: 2005;
- EN 61000-6-3: 2007 + A1: 2011;
- EN 61326-1.

## 1.5. Ограничение ответственности

На изделия Pentair Quality System EMEA, при соблюдении определенных условий, распространяется гарантия изготовителя, к которой может апеллировать конечный пользователь продукции Pentair. Для получения информации об упомянутых выше условиях, а также при наступлении гарантийного случая обращайтесь в торговую точку, где было приобретено изделие. Компания Pentair не несет ответственности за оборудование, установленное пользователем выше или ниже изделий Pentair по направлению потока, а также за технические/производственные процессы, действующие в рабочей зоне данной установки или непосредственно встроенные в нее. Аварии, неисправности, прямой или косвенный ущерб, спровоцированные таким оборудованием или процессами, также не подпадают под действие данной гарантии. Компания Pentair не несет никакой ответственности за убытки или упущенную выгоду, потери прибыли, простои, производственные убытки или потерю контрактов, особые или косвенные потери и повреждения любого характера. Для получения дополнительной информации относительно правил и условий, которые распространяются на приобретение данного изделия, следует обратиться к прайс-листу Pentair.

## 2. Безопасность

### 2.1. Место установки таблички с серийным номером



#### Примечание:

Следите за тем, чтобы табличка с серийным номером и знаки безопасности на приборе всегда оставались чистыми и читаемыми. При необходимости замените знаки безопасности на новые, сохраняя порядок их размещения.

### 2.2. Риски

Во избежание получения травм серьезного или непоправимого характера, повреждения оборудования и нанесения ущерба окружающей среде строго соблюдайте все указания по технике безопасности, перечисленные в данном руководстве.

Кроме того, неукоснительно соблюдайте законодательные нормы, правила техники безопасности, меры по защите окружающей среды, а также все технические регламенты по охране труда, действующие в стране, где используется прибор.

Несоблюдение правил техники безопасности, законодательных норм и технических регламентов приведет к получению травм временного или непоправимого характера, материальному ущербу или загрязнению окружающей среды.

#### 2.2.1. Персонал



#### Предостережение:

К работе с оборудованием допускаются только профессиональные, прошедшие обучение работники, владеющие достаточным уровнем квалификации и знаний технических регламентов, а также указаний по технике безопасности и правил эксплуатации оборудования.



### 2.2.2. Материал

Для правильной работы системы соблюдайте следующие требования:

- помните об опасности поражения электрическим током от трансформатора 230 В/12 В;
- не подносите руки к компонентам системы (опасность несчастного случая вследствие контакта с движущимися деталями и воздействия остаточного напряжения).

### 2.3. Гигиенические и санитарные требования

Обратитесь к дилеру для дезинфекции системы в случае появления постороннего привкуса или необычного запаха у обработанной воды.

Дезинфицируйте и очищайте систему не реже чем один раз в год.

## 3. Описание

### 3.1. Спецификации

Давление ..... Гидростатическое: 20,69 бар; Рабочее: 1,4–8,3 бар  
 Температура воды ..... 1–38 °С

### 3.2. Условия окружающей среды

- Максимальная относительная влажность 80 % при температуре до 31 °С с линейным снижением до 50 % при температуре 40 °С;
- Перепады напряжения электросети до ±10 % от номинального напряжения;
- Температура 2–50 °С;
- Для использования только внутри помещения.

### 3.3. Описание и расположение компонентов

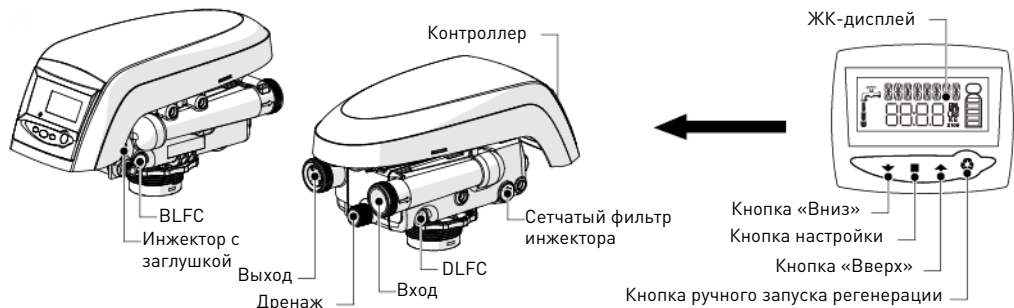

### 3.4. Байпас

Если система оснащена байпасом, для устранения неисправности установите клапаны в положение байпаса, как показано на рисунке ниже.

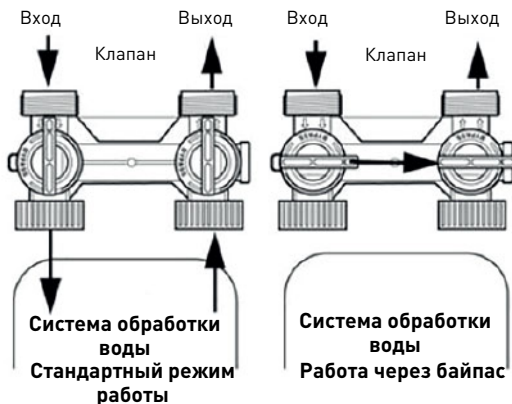

## 4. Программирование



### Примечание:

Если ни одна из кнопок не нажимается в течение 30 секунд, прибор возвращается в нормальный рабочий режим.







### 4.1. Базовое программирование



### Примечание:





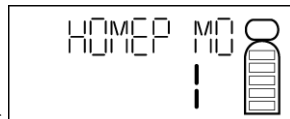

Меню отображаются последовательно, в порядке возрастания.

#### Выбор номера модели

- A** При необходимости нажмите , когда отображается номер модели.  
→ Номер модели начнет мигать.
- B** Скорректируйте номер модели на 1 кнопками  и .
- C** Нажмите  для подтверждения выбора и перейдите к следующему параметру с помощью  и .









#### Настройка времени

- A** Нажмите кнопку , когда отображается время суток.  
→ Индикация времени начнет мигать.
- B** Скорректируйте время кнопками  и .
- Настройка по умолчанию: 12:00 AM.
- C** Нажмите  для подтверждения выбора и перейдите к следующему параметру с помощью  и .







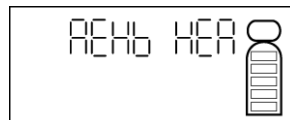

#### День недели

- A** Нажмите кнопку , когда отображается день недели.  
→ День недели начнет мигать.
- B** Выберите отображаемый день недели с помощью кнопок  и .
- C** Нажмите  для подтверждения выбора и перейдите к следующему параметру с помощью  и .





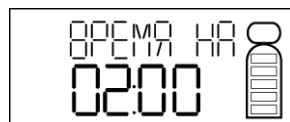

#### Время регенерации

- A** Нажмите , когда отображается время регенерации.  
→ Индикация времени регенерации начнет мигать.
- B** Скорректируйте отображаемое время кнопками  и .
- Настройка по умолчанию: 2:00 AM.
- C** Нажмите  для подтверждения выбора и перейдите к следующему параметру с помощью  и .







#### Жесткость

- A** Нажмите , когда отображается жесткость воды.  
→ Жесткость воды мигает.
- B** Скорректируйте жесткость кнопками  и .
- Настройка жесткости воды по умолчанию равна 300 мг/л в перерасчете на соли жесткости CaCO<sub>3</sub> или миллионную долю (ppm).
- C** Нажмите кнопку  для подтверждения выбора. Первоначальное программирование завершено.  
→ Контроллер возвращается в рабочий режим.



## 4.2. Архив

Чтобы перейти к просмотру записанной информации, одновременно нажмите кнопки  и  на 5 секунд, когда контроллер находится в рабочем режиме. Используйте  и  для навигации.

## 5. Эксплуатация

### 5.1. Рекомендации

- Используйте только растворимую соль, предназначенную для умягчения воды в соответствии с EN973;
- Для оптимальной работы системы используйте очищенную соль (например, гранулированную);
- Не используйте техническую соль для плавления льда, соль в блоках или каменную соль;
- Процедура дезинфекции (с использованием жидкого хлора или метода электрохлорирования) из-за наличия хлора может привести к сокращению срока эксплуатации ионообменной смолы. Информацию о необходимых проверках можно найти в технических инструкциях производителя ионообменной смолы.

### 5.2. Ручная регенерация



#### Обязательно:

Эту процедуру можно активировать только при нахождении контроллера в рабочем режиме.



#### Примечание:



Если ни одна из кнопок не нажата в течение 30 секунд, установка возвращается в рабочий режим.

#### Немедленная регенерация

- A** Нажмите кнопку  и удерживайте ее в течение 5 секунд.  
→ Кулачковый вал начинает вращаться для перехода к циклу C1.



#### Примечание:

Для отмены: нажмите и удерживайте  и  в течение 5 секунд.

#### Ручная отложенная регенерация

- B** Нажмите кнопку .  
→ Регенерация начинается в запланированную дату



#### Примечание:

Для отмены: снова нажмите .

## 6. Обслуживание



#### Обязательно:

Для правильной работы всех компонентов системы очистка и техническое обслуживание должны выполняться на регулярной основе с отметкой о выполнении необходимых процедур в журнале регистрации процедур технического обслуживания, приведенном в данном руководстве пользователя.



#### Обязательно:

Техническое обслуживание должно осуществляться только квалифицированным специалистом. Несоблюдение этого требования может привести к аннулированию действия гарантии.

## 7. Поиск и устранение неисправностей

Правила обращения за любой технической поддержкой:

- A** Соберите необходимые данные для запроса.  
→ Идентификационные данные изделия (см. 2.1. Место установки таблички с серийным номером, стр. 40 и Original settings, page 2).  
→ Номер ошибки, отображаемой на контроллере.
- B** Обратитесь к дилеру, установившему прибор (см. контакты на последней странице).  
→ Также необходимо обратиться к дилеру при появлении привкуса соли в воде, в случае неэффективной работы умягчителя или при отсутствии расхода соли.



Access to  
installer manual.



Zugang zum  
Installationshandbuch.



Acceso al  
manual del  
instalador.



Accès au manuel  
de l'installateur.



Accesso al  
manuale dell'ins-  
tallatore.



Toegang tot de  
installatiehan-  
dleiding.



Dostęp do  
podręcznika  
instalatora.



Доступ к  
руководству  
по установке.

[www.pentair.eu](http://www.pentair.eu)